

# Z60t series Setup Poster

P/N 39T5981

07/11/2005

Size : 11x14 inches

Color : 2 color job = ■ Process Black (This plate must be printed in PMS Process Black C)

■ Process Magenta (This plate must be printed in PMS 032cvc)

Font : IBM Fonts and Helvetica Neue Family

Material : 100 gsm gloss art paper (Use 100% recycled paper in only Japan.)

Blue line shows die-cut. DO NOT PRINT.

Please change the barcode No.

Please change the country name if the poster is printed in other than China.

## ThinkPad®

### Asennusohjeet

Lisätietoja saat painamalla ThinkVantage-painiketta.



1



**Tuotepakkauksen sisältö:**

□ ThinkPad-tietokone

□ Akku

□ Verkkojohto

□ Verkkolaite

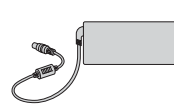
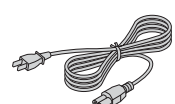
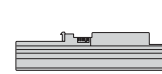

□ 2 TrackPoint-tapin varapäättä



□ Julkaisut



\* Luettelosta tai pakkauksesta puuttuvista tai vahingoittuneista osista ja Elvytys-CD-tietolevystä on lisätietoja kääntöpuolella.

**Huomautus: Lue turvaohjeet julkaisusta Käyttö ja vianmääritys, ennen kuin käytät tietokonetta.**

- Asennusohjeet (tämä lehtinen)  
- Käyttö ja vianmääritys -julkaisu  
- Muut liitteet tai lehtiset

2

**Akun asennus:**

Akku on käyttövalmis.

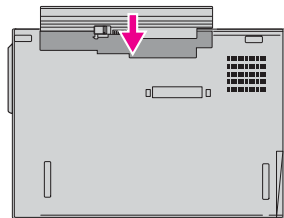

3

**Tietokoneen kytkentä verkkolaitteeseen:**

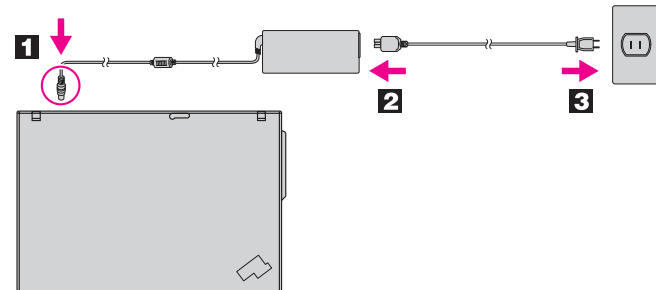
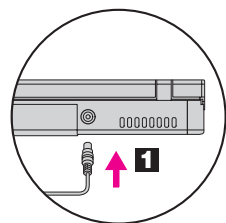

4

**Virran kytkentä:**



5

**UltraNav-paikannuslaitteen käyttö (osoittaminen ja napsautus):**

Paina TrackPoint-paikannuslaitteen tappia tai liikuta sormeasi Touch Pad -paikannuslevyn yli siihen suuntaan, johon haluat siirtää osoitinta. Välinäppäimen ja paikannuslevyn alapuolella olevat vasen ja oikea painike toimivat hiiren painikkeiden tavoin. Joissakin malleissa saattaa olla vain TrackPoint-paikannuslaite.

6

**Käyttöjärjestelmän asetusten määrittäminen näyttöön tulevien ohjeiden mukaisesti:**

Tämä prosessi kestää useita minutteja, ja tietokone saattaa käynnistyä sen aikana useasti uudelleen.

7

**Lisätietoja saat painamalla ThinkVantage-painiketta:**



### ThinkVantageDesign

1 **UltraConnect-lähiverkkoantenni**

2 **ThinkLight-näppäimistövalo**

3 **Yhdellä kädellä käytettävä salpa**

4 **Langattoman suuralueverkko-yhteyden antenni\***

\*Vain joissakin malleissa.

5 **Äänenvoimakkuuden säätö- ja vaimennuspainikkeet**



6 **Virtapainike**



7 **ThinkVantage-painike**



8 **WWW-selain eteen- ja taaksepäin**



9 **Sormenjälkitunnistin\***

\*Vain joissakin malleissa.

10 **TrackPoint-keskipainike**

11 **Fn-näppäin**

ThinkPad-erityis toimintojen käyttöönotto (käytetään yhdessä muiden näppäinten kanssa)

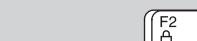

Tietokoneen lukitus



Lepotilaan siirtyminen

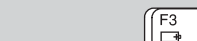

Akun ja virran hallinta



ThinkLight-näppäimistövalon virtakytkin

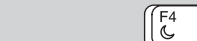

Siirtyminen keskeytystilaan

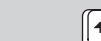

Multimedialaitteiden kytkimet ja painikkeet

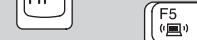

Verkkoyhteyksien hallinta



Näytön kirkkouden säätö

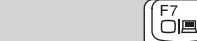

Näytön asetusten muuttaminen



Näytön kohteiden suurennus

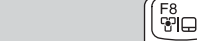

Syöttölaitteen asetusten muuttaminen



Näytön kohteiden suurennus

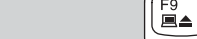

Ulkoisten laitteiden hallinta

Osanumero: 39T5981

# Z60t series Setup Poster

P/N 39T5981

07/11/2005

Size : 11x14 inches

Color : 1 color job = Process Black (This plate must be printed in PMS Process Black C)

Font : IBM Fonts and Helvetica Neue Family

Material : 100 gsm gloss art paper (Use 100% recycled paper in only Japan. )

Blue line shows die-cut. DO NOT PRINT.

Please change the barcode No.

Please change the country name if the poster is printed in other than China.

## Lisämuistin asennus

Voit tarvittaessa asentaa tietokoneeseen lisää muistia.

**Huomautus: Käytä vain tietokoneen tukeman muistityypin mukaisia muistimoduuleja. Jos asennat tietokoneeseen lisämuistia virheellisesti tai asennat siihen väärintyyppisiä muistimoduuleja, tietokone antaa äänimerkin, kun yrität käynnistää sen.**

### 1 Lisävarusteena hankittavan SO-DIMM-muistimoduulin asennus:

1 Kosketa jotakin maadoitettua metalliesinettä, jotta kehoosi keräytyneet staattiset sähkö ei vahingoita SO-DIMM-muistimoduulia. Älä koske SO-DIMM-muistimoduulin liitäntäreunaan.

2 Katkaise tietokoneesta virta.

3 Irrota verkkolaite ja kaikki kaapelit tietokoneesta.

4 Sulje tietokoneen kansi ja käännä tietokone ylösalaisin.

5 Poista akku.

6 Poista 4 ruuvia.

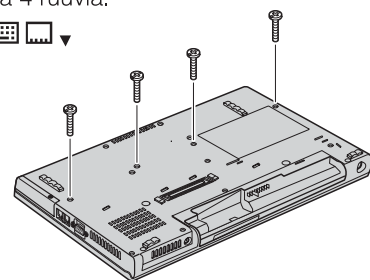

7 Käännä tietokone uudelleen ylösalaisin ja poista kämmentuki. Kosketuslevyn kaapelia ei tarvitse irrottaa.

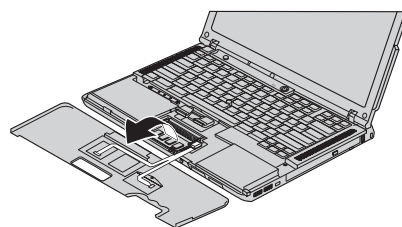

8 Jos järjestelmässä on jo asennettuna SO-DIMM-muistimoduuli, poista se kuvassa esitetyllä tavalla. Pane entinen SO-DIMM-muistimoduuli talteen.

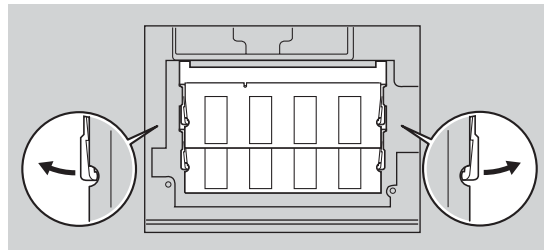

9 Aseta SO-DIMM-muistimoduuli vastakkeeseen 20 asteen kulmassa siten, että muistimoduulin liitäntäreunassa oleva lovi osuu vastakkeessa olevaan kohoumaan 1, ja paina muistimoduulia, kunnes se napsahtaa paikalleen 2.

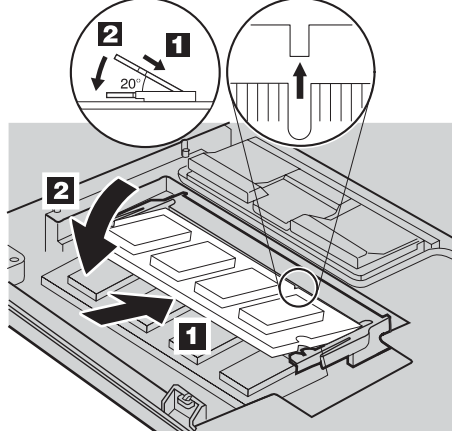

10 Aseta kämmentuki takaisin paikalleen.

11 Käännä tietokone ylösalaisin ja kiinnitä 4 ruuvia.

12 Aseta akku takaisin paikalleen.

### 2 Lisävarusteena hankitun SO-DIMM-muistimoduulin asennuksen onnistumisen tarkistus:

1 Käynnistä tietokone.

2 Paina ThinkVantage IBM -painiketta, kun järjestelmä tätä käynnistykseen yhteydessä pyytää.

3 Aloita BIOS-asetusohjelma (BIOS Setup Utility) valitsemalla kohdasta Kokoonpanon määritys vaihtoehto BIOSin käsittely.

4 Varmista, että "Installed memory" -kohdassa näkyy tietokoneeseen asennettujen muistin kokonaismäärä. Jos tietokoneessa on esimerkiksi ollut valmiiksi asennettuna 256 megatavun muisti ja olet asentanut siihen lisäksi yhden 512 megatavun SO-DIMM-muistimoduulin, "Installed memory" -kohdassa pitäisi näkyä muistin kokonaismääränä 768 megatavua.

## ThinkVantage Technologies

ThinkVantage Productivity Center -ohjelma alkaa, kun painat näppäimistön ThinkVantage-painiketta.

ThinkVantage



Saat lisätietoja ThinkVantage-tekniikoista ja muista aiheista valitsemalla Productivity Center -valikkosta Ohje-vaihtoehdon ja kirjoittamalla hakusanan hakemisto- tai avainsanahakukenttään.



**Productivity Center -ohjelma**



**Access Connections -ohjelma**



**Suojaus**



**Rescue and Recovery -ohjelma**



**System Migration Assistant (SMA) -ohjelma**



**Järjestelmäpäivitys**

\* Pakkauksen sisältöön liittyviä lisätietoja:

- 1) Joidenkin mallien pakkauksiin voi sisältyä osia, joita ei ole luettelossa.
- 2) Jos jokin osa puuttuu tai on vahingoittunut, ota yhteys tuotteen myyjään.
- 3) Tietokoneessa on levystä-levyyn-elvytystoiminto (Disk-to-Disk Recovery). Kaikki esiasennettujen tiedostojen ja sovellusten palautukseen tarvittavat tiedot ovat kiintolevyssä, joten Elvytys-CD-tietolevyä ei tarvita. Lisätietoja on Käyttö ja vianmääritys -julkaisun esiasennettujen ohjelmistojen elvytyksestä kertovassa osassa.

Käyttäjän nimi: \_\_\_\_\_

Yrityksen nimi: \_\_\_\_\_

Mallinnumero: \_\_\_\_\_

Sarjanumero: \_\_\_\_\_

Yrityksen tai jälleenmyyjän huoltopalvelu: \_\_\_\_\_

Tuen WWW-osoite: \_\_\_\_\_

Tuen numero: \_\_\_\_\_

© Copyright Lenovo 2005.

Copyright © osin International Business Machines Corporation 2005. Kaikki oikeudet pidätetään.

ThinkPad on Lenovon rekisteröity tavaramerkki.  
IBM on IBM Corporationin tavaramerkki.

Printed in China

For Barcode Position Only