

IBM® ThinkPad® G40 Series



Руководство по установке

Номер детали : 92P1796

Упаковочный лист

Спасибо за покупку компьютера ThinkPad серии G40. Проверьте по списку, все ли предметы есть в коробке. Если какого-либо предмета не хватает или он поврежден, обратитесь по месту приобретения компьютера.

Компьютер

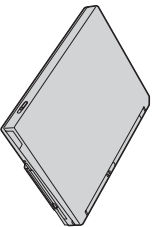

Аккумулятор

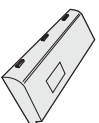

Электрический шнур



Документация:
• Руководство по установке

• Руководство по обслуживанию

• Справочник по Microsoft® Windows®



Адаптер -
выпрямитель



Телефонный шнур



Две крышечки для TrackPoint

в в

Примечания:

1. Некоторые модели компьютеров могут содержать предметы, которых нет в списке.
2. На вашем компьютере можно восстанавливать диск с другого диска. На жестком диске вы найдете все, что нужно для восстановления файлов и программ так, как их установили на заводе. Для этого не нужен будет CD восстановления. Смотрите раздел "Восстановление преемственно установленного программного обеспечения" в Руководстве по обслуживанию и устранению неполадок.

Подготовка компьютера к работе

1. Установка аккумулятора.

а) Расположите аккумулятор вдоль отсека для аккумулятора в нижней части компьютера **1**; затем с небольшим усилием вставьте аккумулятор в отсек **2**.

б) Сдвиньте защелку, чтобы запереть отсек аккумулятора.

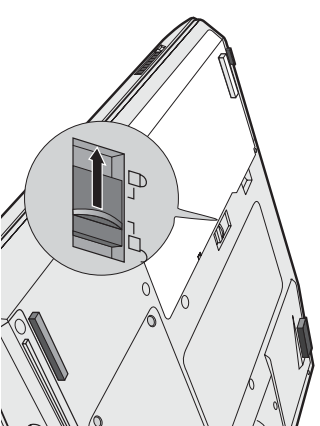
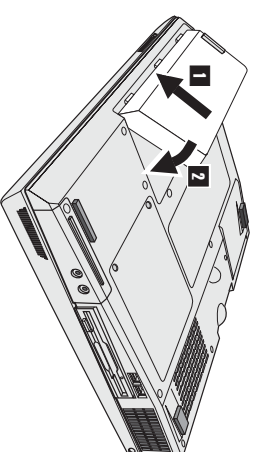

2. Подключение к электросети.

Вставьте шнур адаптера электропитания в гнездо электропитания компьютера (которое расположено на его задней стенке). Сделайте подсоединения в последовательности, показанной на рисунке.

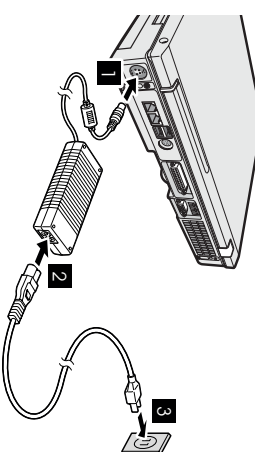

3. Включение компьютера.

а) Откройте дисплей компьютера. Нажмите на защелку **1** и откройте дисплей **2**. Расположите дисплей под удобным для зрения углом.

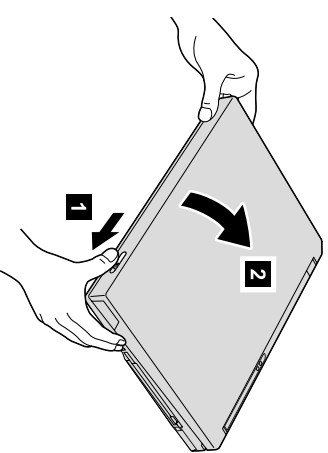

б) Нажмите на кнопку включения питания **1**.

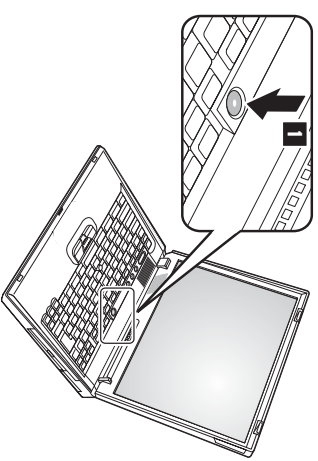

4. Установка Windows.

Ваш компьютер поставляется с операционной системой Microsoft Windows XP. После включения компьютера следуйте инструкциям на экране для установки операционной системы. Эта процедура занимает около 30 минут, в течение которых ваш компьютер несколько раз перезагрузится.

5. Использование регулятора громкости.

Можно регулировать уровень громкости встроенного динамика с помощью следующих трех кнопок:

- 1** Тише
- 2** Громче
- 3** Выключение звука

Если выключить звук и затем выключить компьютер, при следующем включении компьютера звук останется выключенным. Чтобы снова включить звук, нажмите кнопку **Громче** или **Тише**.

При нажатии одной из этих кнопок после завершения установки Windows на экране на несколько секунд появится индикатор громкости. Подробнее о регуляторе громкости можно узнать во встроенной справочной системе Access IBM.

6. Как пользоваться программой Access IBM.

Если у вас возникнет вопрос о вашем компьютере или вы захотите ознакомиться с Web-сайтами IBM, просто нажмите кнопку Access IBM.

Access IBM - это обширная встроенная информационно-справочная система вашего компьютера. Она путешествует вместе с вами, поэтому нет необходимости возить с собой справочную литературу.

Пользуясь функцией поиска, вы найдете информацию о компьютере ThinkPad и его возможностях. На Web-сайте IBM можно получить помощь, поддержку и советы других пользователей переносных компьютеров, узнать о дополнительных возможностях, программном обеспечении и модернизации.

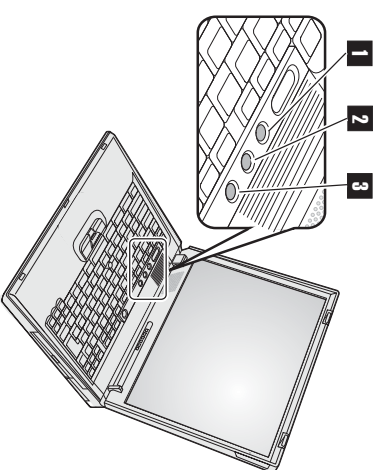

Установка памяти

Увеличение объема памяти - эффективный путь ускорения работы программ. Вы можете увеличить объем памяти вашего компьютера, установив в гнездо памяти в нижней части компьютера модуль РС2100 синхронной динамической памяти (SDRAM) с удвоенной скоростью обмена (DDR) SO-DIMM, который можно заказать дополнительно. Имеются модули SO-DIMM различной емкости.

Примечание: Используйте в вашем компьютере только модули РС2100 DDR синхронной небуферизованной памяти SDRAM SO-DIMM. Если вы установите неподдерживаемый компьютером модуль памяти SO-DIMM, то при включении вы услышите предупреждающий звуковой сигнал, и система работать не будет. Нужный модуль памяти можно приобрести, обратившись к торговцу продукцией IBM или к торговому представителю IBM.

Внимание: Перед установкой модуля памяти прикоснитесь к металлическому столу или к заземленному металлическому предмету. Это прикосновение снимет с вас заряд статического электричества. Статическое электричество может повредить модуль памяти SO-DIMM.

Для установки модуля памяти SO-DIMM выполните следующие операции:

1. Выключите компьютер; затем отсоедините от него провод электропитания, идущий от адаптера-выпрямителя, и все остальные кабели и провода.
2. Закройте дисплей компьютера и переверните компьютер.
3. Извлеките аккумулятор.
4. Открутите винты крышки слота памяти и снимите крышку.

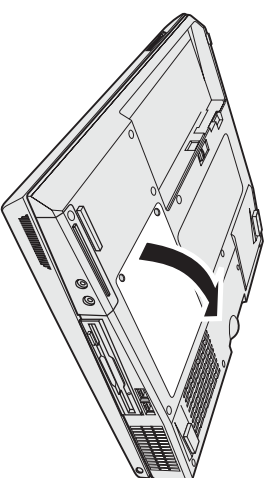

Если оба гнезда памяти уже заняты, извлеките один модуль SO-DIMM, чтобы освободить место для нового модуля; для этого одновременно отведите защелки с обеих сторон гнезда памяти. Сохраните эту память для использования в будущем.

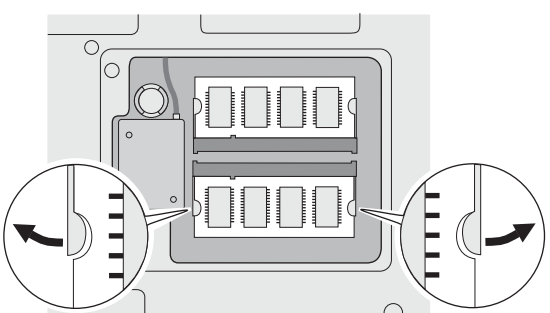

5. Найдите сторону модуля памяти SO-DIMM, на которой имеется вырез.

Внимание: Не прикасайтесь к контактам, чтобы не повредить модуль.

6. Расположив модуль памяти SO-DIMM стороной с вырезом в направлении гнезда, вставьте модуль в гнездо под углом около 20 градусов **1**, а затем плотно прижмите его.

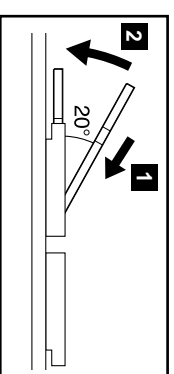
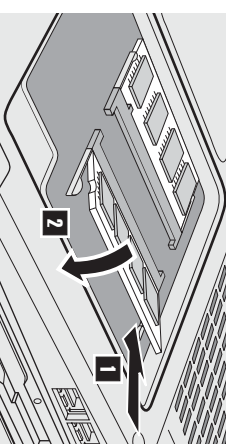

7. Надавите на модуль SO-DIMM, пока он не встанет на место со щелчком **2**. Убедитесь, что модуль неподвижен и надежно зафиксирован в гнезде.
 8. Закройте гнездо памяти крышкой; сначала вставьте заднюю часть крышки, а затем закрутите винты.
- Внимание:** Добавив новый модуль памяти или заменив старый, не включайте компьютер до тех пор, пока не закроете гнездо памяти крышкой. Никогда не работайте на компьютере с открытой крышкой.

9. Вставьте на место аккумулятор и снова переверните компьютер.

Чтобы убедиться, что модуль памяти SO-DIMM установлен правильно, следуйте следующему:

1. Включите компьютер.
2. При появлении в нижнем левом углу экрана сообщения “To interrupt normal startup, press the blue Access IBM button” нажмите кнопку Access IBM. На экране появится Access IBM Предесктор Аска. (Если вы стерли служебный раздел на жестком диске, или заменили сам диск, Access IBM Предесктор Аска не появится. Смотрите “Замечания” ниже.) В пункте “Installed memory” (Установленная память) указан общий объем памяти, установленной на компьютере. Например, при установке модуля SO-DIMM 256 Мбайт на компьютер со встроенной или установленной памятью 256 Мбайт общий объем памяти в пункте “Installed memory” будет 512 Мбайт.

Примечание: Если вместо “Access IBM Предесктор Аска” на экране появляется “Startup Interrupt Menu”, нажмите клавишу F1 для входа в утилиту “IBM BIOS Setup Utility”.

Ваше имя:

Товарные знаки

Название организации:

Следующие названия являются товарными знаками корпорации IBM в Соединенных Штатах Америки и/или других странах:

Номер модели:

IBM

ThinkPad

Серийный номер:

TrackPoint

Сервисная служба организации или продавца:

Microsoft и Windows являются товарными знаками корпорации Microsoft в Соединенных Штатах и/или других странах.

Веб-сайт сервисной службы IBM:

Номер сервисной службы IBM:

Примечания: