

ThinkPad® G40 Series 安裝手冊

產品編號：92P1522

物品的核對清單

感謝您選購 IBM ThinkPad G40 系列電腦。請檢查箱內的物品是否與清單上的項目相符。如果配件有缺少或損壞，請洽經銷商。

電腦

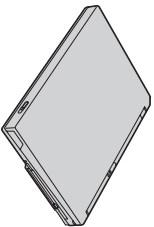

電池

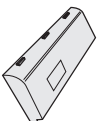

註：

1. 有些機型可能會包含清單中所沒有的附加零件。

2. 本電腦配有 IBM 碟對碟回復。回復工廠安裝的檔案與應用程式時所需的一切，都在您的硬碟中。碟對碟回復不需要「回復光碟」。相關資訊請參閱「服務與疑難排解手冊」中的『回復預先安裝的軟體』。

電源線



書籍：

- 安裝手冊
- 服務與疑難排解手冊



- Microsoft® Windows® 套裝軟體手冊

AC 整流器



電話線



兩個 TrackPoint 套件

安裝您的電腦

1. 安裝電池。

- a) 將電池的一邊對齊電腦上的電池分隔槽邊緣 **1**；然後輕輕將電池推進分隔槽 **2**。
- b) 推動電池卡榫以便鎖定電池。

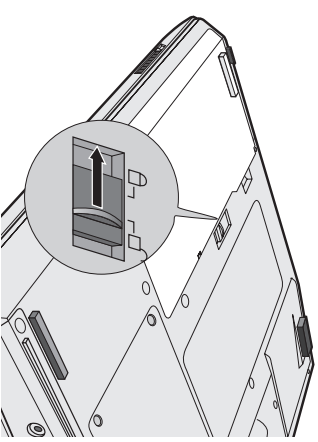
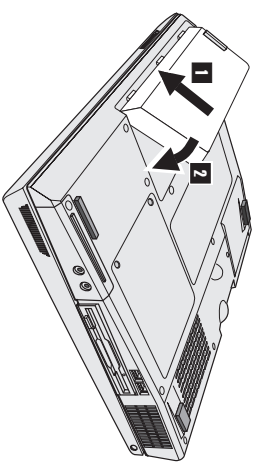

2. 連結至電源。

請將 AC 整流器連接至電腦的電源插孔（位於電腦後方）。並以所顯示的順序連接。

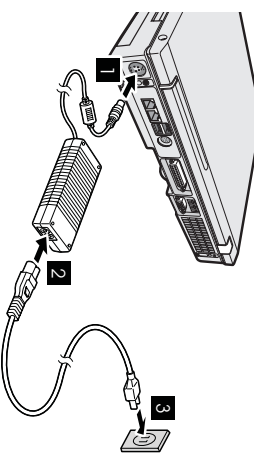

3. 啓動系統。

a) 開啓電腦的顯示器。滑動卡榫 **1**，然後開啓顯示器 **2**。調整顯示器的位置，使其能夠方便檢視。

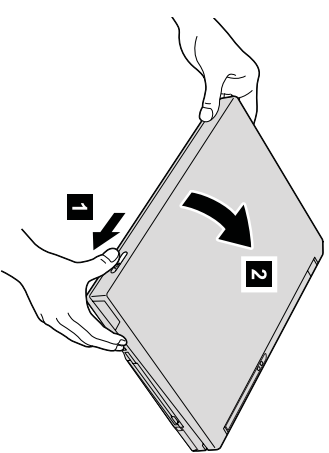

b) 按下電源開關 **1**。

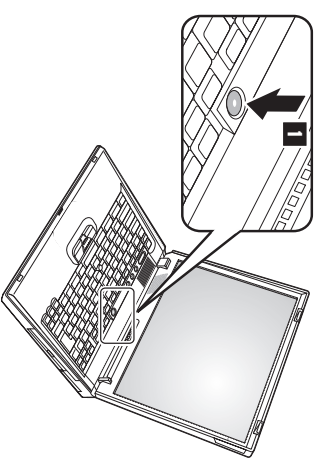

4. 設定 Windows。

您的電腦隨附的是 Microsoft Windows XP 作業系統。請在啓動電腦後，按照螢幕中的指示來設定作業系統。這個程序會需要大約 30 分鐘，並且會多次重新啓動您的電腦。

5. 使用音量控制。

利用下列三個按鈕，您可以調整內建喇叭的音量：

- 1** 降低音量
- 2** 增加音量
- 3** 靜音

如果您在靜音後關閉電腦，則當您下一次開啓電腦時仍將保持靜音。若要開啓音效，請按下**增加音量**或**降低音量**按鈕。

當您在 Windows 安裝完成後按下其中一個按鈕時，音量指示器會出現並停留在螢幕上數秒鐘。有關音量控制的相關資訊，請參閱內建說明系統 (Access IBM)。

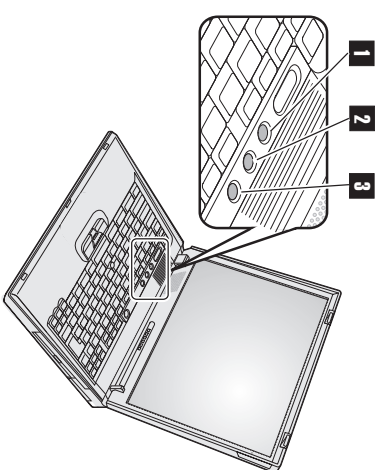

6. 使用 Access IBM。

當您對您的電腦有疑問，或是要檢視 IBM 網站時，您只要按下 Access IBM 按鈕即可開啓 Access IBM。

Access IBM 是電腦中內建的內建說明以及資訊中心。您可隨時為您服務，而不再需要攜帶參考手冊。

請使用搜尋功能來尋找與您 ThinkPad 電腦相關的資訊及其特性。請造訪 IBM 網站來直接取得協助與支援、其他行動式使用者的秘訣，以及配件、軟體及升級的相關資訊。



安裝記憶體

增加記憶體容量是提升程式執行速度的有效方法。您可以在電腦底端的記憶體插槽安裝選用設備 - PC2100 倍整數資料傳送率同步動態隨機存取記憶體非緩衝式小型外框雙直列記憶體模組 (PC2100 DDR SDRAM SO-DIMM)，來增加電腦記憶體數量。您可以安裝各種容量的 SO-DIMM。

註：請在電腦上只使用一條 PC2100 DDR SDRAM 非緩衝式 SO-DIMM。如果您在電腦上安裝不支援的 SO-DIMM，電腦會發出嗶聲，系統將無法啟動。您可以向 IBM 轉銷商或 IBM 業務代表購買適用的記憶體選用設備。

警告： 在開始安裝模組之前，請先觸摸金屬桌面或其他接地的金屬物體。這樣可以釋放身體上的靜電。靜電可能會損壞 SO-DIMM。

若要安裝 SO-DIMM，請執行下列步驟：

1. 關閉電腦電源；然後拔除電腦連接的 AC 整流器以及所有接線。
2. 關閉電腦顯示器電源，然後將電腦翻轉。
3. 取下電池。
4. 鬆開記憶體插槽外殼的螺絲；然後卸下外殼。

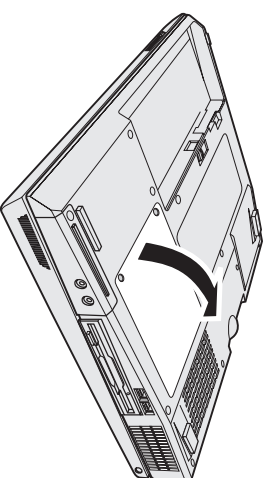

如果兩個記憶體插槽都在使用，請同時向外按下插槽兩端的卡榫，將一個 SO-DIMM 卸下，以便將空間讓給新的使用。請妥善保管供以後使用。

5. 找出 SO-DIMM 連接邊緣上的缺口。

警告： 請不要觸摸 SO-DIMM 的連接邊緣，避免造成損害。

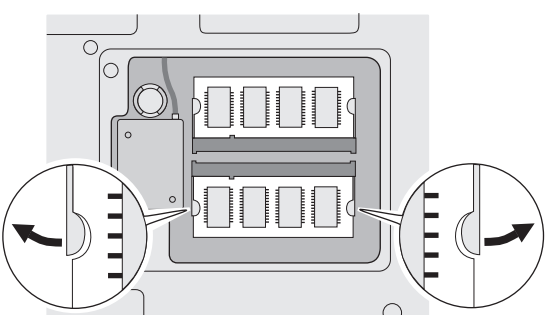

- 將 SO-DIMM 缺口端朝向插槽，以約 20 度 **1** 的角度將 SO-DIMM 插入插槽；然後施壓使其固定。

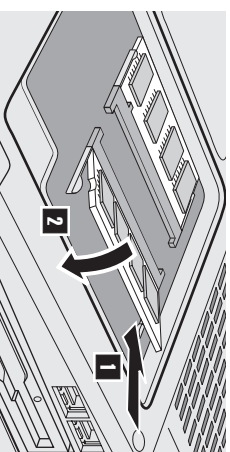

- 旋轉 SO-DIMM，直到貼齊位置為止 **2**。
請確定卡片確實插入插槽中而且不會搖動。
- 重新裝上記憶體插槽的記憶體插槽外殼，並首先對齊外殼的背端；然後扭緊螺絲。

警告： 新增或升級好記憶卡後，在蓋好記憶體插槽外殼之前，請不要使用電腦。請勿在電腦外殼打開的情況下使用電腦。

- 將電池組置定位，然後再翻轉電腦。

要確定 SO-DIMM 是否安裝正確，請執行下列步驟：

- 打開電腦電源。
- 當『To interrupt normal startup, press the blue Access IBM button』訊息出現在左下角時，按下 Access IBM 按鈕。Access IBM Predesktop Area 會出現在螢幕上。（若您已刪除硬碟機的服務分割區，或已更換硬碟機，Access IBM Predesktop Area 就不會出現。請參照以下的『註』。）『Installed memory』項目顯示電腦目前安裝的記憶體總數。例如，如果您在內建記憶體或安裝的記憶體為 256 的電腦中安裝 256/MB SO-DIMM，則在『Installed memory』上顯示的總數應為 512 MB。

註： 如果『Startup Interrupt Menu』顯示在螢幕不是『Access IBM Predesktop Area』，按一下 F1 鍵來進入『IBM BIOS Setup Utility』。

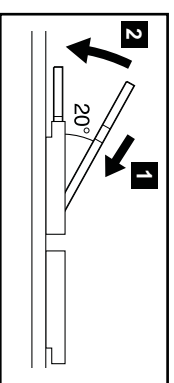

商標

以下是 IBM 公司在美國或其他國家或地區的商標：

IBM

ThinkPad

TrackPoint

Microsoft 和 Windows 是 Microsoft 公司在美國和其他國家或地區的商標。

姓名： _____

公司名稱： _____

型號： _____

序號： _____

公司或轉銷商服務： _____

IBM 服務網站： _____

IBM 服務號碼： _____

備註： _____