

Hrvatski

HRVATSKI

Prvo izdanje (rujan/2003)

Napomena: Za važne informacije, pogledajte Priručnik o sigurnosti monitora i Jamstvo koje dolazi s ovim monitorom.

Sadržaj

Sigurnost (prvo ovo pročitajte)	2
Postavljanje monitora	3
Opis proizvoda	3
Upute za rukovanje	3
Priprema radnog mjesta	4
Podešavanje položaja monitora	5
Savjeti za rad	5
Briga za vaše računalo	6
Spajanje vašeg monitora za analogno	7
Spajanje vašeg monitora za digitalno	8
Uključivanje vašeg monitora	9
Instalacija pogonitelja uređaja	10
Windows XP	10
Windows Millennium	10
Windows 2000	11
Windows 98	11
Windows 95	12
Samo postavljanje slike (samo analogno)	14
Samo postavljanje slike	14
Samo postavljanje slike za DOS	15
Samo postavljanje slike za Windows 3.1, Windows 95, Windows 98, Windows 2000 Windows NT, Windows Me ili Windows XP	16
Ručno postavljanje slike	18
Podešavanje vašeg LCD monitora	19
Korisničke kontrole	19
On-screen display (OSD) kontrole	21
Dodatne informacije	25
Načini prikaza	25
Upravljanje napajanjem	27
Odbacivanje proizvoda	27
Otkrivanje problema	28
Dodatna pomoć	31
Tehnički podaci	32
Servisne informacije	34
Napomene i zaštitni znaci	35

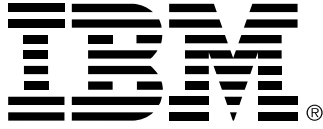

Safety: Read first

Before installing this product, read the Safety Information.

Avant d'installer ce produit, lisez les consignes de sécurité.

Vor der Installation dieses Produkts die Sicherheitshinweise lesen.

Πριν εγκαταστήσετε το προϊόν αυτό, διαβάστε τις πληροφορίες ασφαλείας (safety information).

לפני שתתקינו מוצר זה, קראו את הוראות הבטיחות.

A termék telepítése előtt olvassa el a Biztonsági előírásokat!

Prima di installare questo prodotto, leggere le Informazioni sulla Sicurezza

Antes de instalar este produto, leia as Informações de Segurança.

Läs säkerhetsinformationen innan du installerar den här produkten.

Prije instalacije ovog produkta obavezno pročitajte Sigurnosne Upute.

Les sikkerhetsinformasjonen (Safety Information) før du installerer dette produktet.

Przed zainstalowaniem tego produktu, należy zapoznać się z książką "Informacje dotyczące bezpieczeństwa" (Safety Information).

Пред да се инсталира овој продукт, прочитајте информацијата за безбедност.

Pred inštaláciou tohto zariadenia si pečítajte Bezpečnostné predpisy.

Pred namestitvijo tega proizvoda preberite Varnostne informacije.

Ennen kuin asennat t m n tuotteen, lue turvaohjeet kohdasta Safety Information.

Před instalac tohoto produktu si přečtěte příručku bezpečnostních instrukcí.

在安装本产品之前，请仔细阅读 **Safety Information** (安全信息)。

安裝本產品之前，請先閱讀「安全資訊」。

مج، يجب قراءة دات السلامة

Læs sikkerhedsforskrifterne, før du installerer dette produkt.

製品の設置の前に、安全情報をお読みください。

본 제품을 설치하기 전에 안전 정보를 읽으십시오.

Antes de instalar este producto lea la información de seguridad.

Antes de instalar este produto, leia as Informações de Segurança.

Перед установкой продукта прочтите инструкции по технике безопасности.

Lees voordat u dit product installeert eerst de veiligheidsvoorschriften.

Postavljanje monitora

Opis proizvoda

IBM ThinkVision L190p Monitor radi s računalom pomoću prikladnog priručnog podsistema ili Video adaptor kartice koja može podržavati SXGA 1280 x 1024, XGA 1024 x 768, SVGA 800 x 600, ili VGA 640 x 480 na 60 Hz.

U dodatku vašem monitoru, vaš paket uključuje sljedeće:

- CD s Vodičem za korisnike i Instalacijskim datotekama
- Jamstvo za monitor i Priručnik o sigurnosti
- IBM ThinkVision L190p Monitor Vodič za postav
- Naponska žica
- IBM ThinkVision L190p monitor
- Analogni među kabel - pripojen na monitor
- Digitalni među kabel - odspojen od monitora

Upute za rukovanje

Ne pridržavajte monitor u području ekrana. Liquid Crystal Display je od stakla i može se oštetiti zbog grubog rukovanja ili pretjeranog pritiska.

1. Uklonite zaštitnu kvačicu za kabel kako je dolje pokazano.

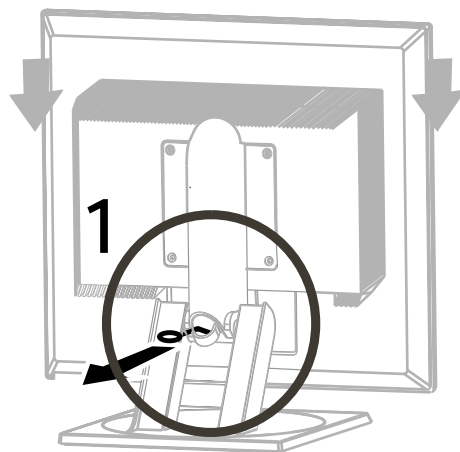

2. Podignite monitor tako da stavite ruke kako je dolje označeno.

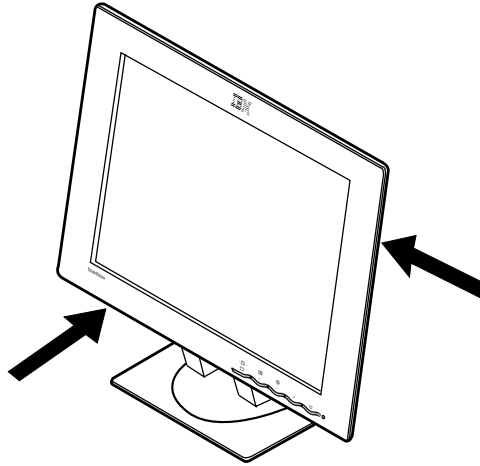

3. Prije prve upotrebe monitora, uklonite zaštitni prozirni film s prednje strane ekrana.

Priprema radnog mjesta

i Ovo poglavlje vam daje savjete o tome na što trebate obratiti pažnju prije postavljanja vašeg monitora.

Visina

Monitor treba biti smješten tako da vrh ekrana bude malo ispod razine očiju kad sjedite na svojem radnom mjestu.

Orijentacija

Izaberite položaj koji daje najmanje refleksije od svjetla i prozora, obično pod pravim kutom na bilo koji prozor. Monitor treba biti postavljen izravno ispred vas, tako da ne morate savijati tijelo kod upotrebe. Nagnite monitor u ugodan kut za gledanje.

Podešavanje položaja monitora

Kut gledanja

Ekran možete nagnuti natrag i naprijed, okrenuti lijevo ili desno, te podignuti gore i spustiti dolje, kako je dolje pokazano.

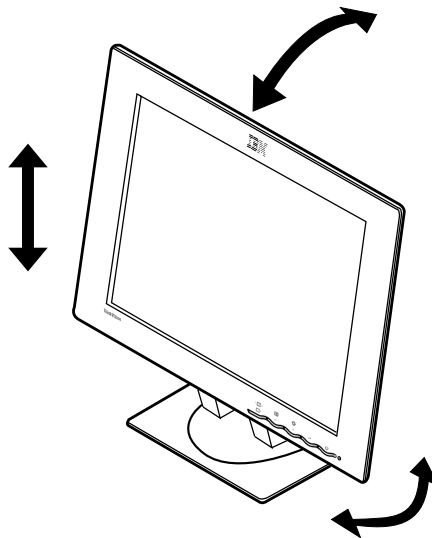

Savjeti za rad

i Ovo poglavlje vam daje savjete u vezi udobnog rada i smanjenja umora.

Odmor

Redovno pravite pauze u radu. Promijenite položaj, povremeno ustanite i rastegnite se, jer dulji rad za radnom stanicom računala može biti zamarajući.

Leđa

Sjednite natrag u vašoj stolici i koristite naslon za leđa.

Ruke

Podesite visinu sjedala tako da su vam podlaktice otprilike vodoravne i da su vam šake ispružene kad koristite tipkovnicu. Nadlaktice trebaju biti opuštene, a laktovi uz tijelo.

Nastojte lagano dodirivati tipkovnicu, a ruke i prsti neka budu opuštene. Ostavite prostor ispred tipkovnice za odmor ruku kad ne tipkate. Razmislite o upotrebi štيتnika za ručne zglobove.

Vid

Rad s monitorima, kao i bilo koji dulji rad na blizinu, može biti zamarajući za vaše oči. Povremeno skrenite pogled s ekrana u stranu i redovite kontrolirajte svoj vid.

Postavke ekrana

Postavite sjajnost i kontrast ekrana na ugodnu razinu. Možda ćete to trebati podešavati prema tome kako se tokom dana mijenja osvjetljenje. Mnogi aplikativni programi vam dozvoljavaju da izaberete kombinacije boja koje vam mogu pomoći da ugodno gledate. Pogledajte poglavlje **Korisničke kontrole** na stranici 19 radi više informacija.

Briga za vaše računalo

Svakako isključite struju prije bilo kakvog održavanja monitora. Čistite vaš monitor kako slijedi:

- Nježno brišite poklopce uređaja i ekran s mekom tkaninom.
- Uklonite otiske prstiju i masnoću s vlažnom krpom i blagim deterdžentom; nemojte koristiti otapala ili abrazive
- Nikad ne upotrebljavajte zapaljive materijale za čišćenje vašeg IBM monitora ili bilo kojih drugih električnih aparata.
- Spojite naponsku žicu na port za napajanje na stražnjoj strani vašeg monitora, ako isporučena naponska žica nije spojena na monitor. Tada umetnite utikač u propisno uzemljenu električnu utičnicu.

Spajanje vašeg monitora za analognu

Svakako pročitajte 'Informacije o sigurnosti' na početku ovog Vodiča za korisnike prije izvođenja ovog postupka.

1. Isključite vaše računalo i sve priključene uređaje.
2. Spojite signalni kabel na video port na stražnjoj strani računala. Taj port može biti izravno pripojen na vaše računalo (slika A), ili može biti dio video adaptor kartice (slika B). Video port na vašem računalu ili video adaptor kartica mogu biti obojeni plavo da odgovaraju plavom konektoru na video kablu vašeg monitora.

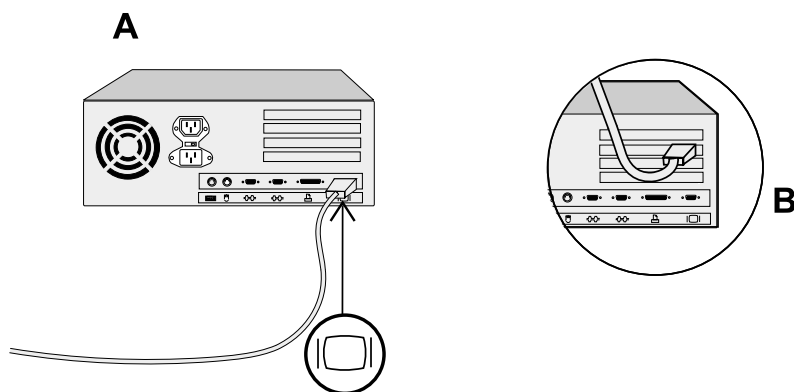

3. Spojite naponsku žicu na port za napajanje na stražnjoj strani vašeg monitora, ako isporučena naponska žica nije spojena na monitor. Tada umetnite utikač u propisno uzemljenu električnu utičnicu.

Spajanje vašeg monitora za digitalno

1. Isključite vaše računalo i sve priključene uređaje.

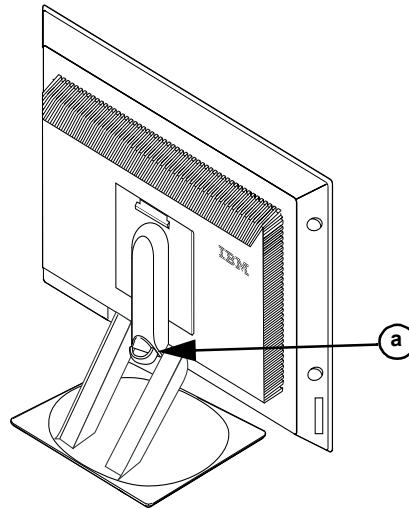

2. Nagnite monitor sasvim naprijed.
3. Spojite DVI konektor na kraju DVI-D signalnog kabla koji je dostavljen s vašim monitorom na DVI port koji je smješten otraga na monitoru. Pogledajte donju sliku.

Spajanje DVI kabla

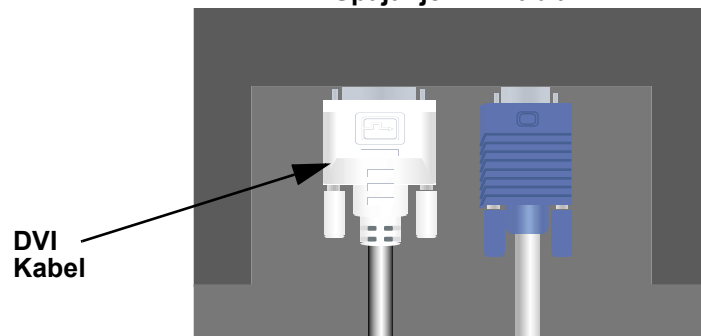

4. Spojite DVI konektor na drugom kraju signalnog kabela na DVI port koji je smješten na stražnjoj strani grafičkog adaptora. Pogledajte donju sliku.

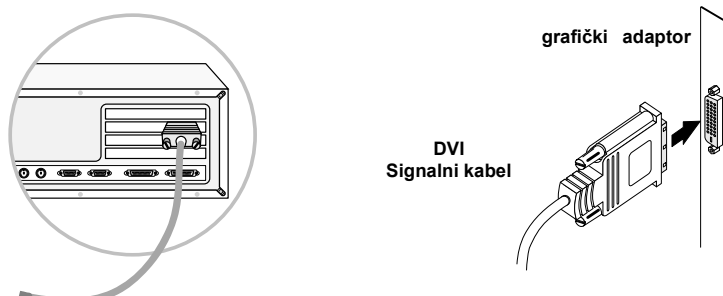

5. Spojite naponsku žicu na port za napajanje na stražnjoj strani vašeg monitora, ako isporučena naponska žica nije spojena na monitor. Tada umetnite utikač u propisno uzemljenu električnu utičnicu.
6. Upotrebite držač kabela (a) da uredno organizirate video i naponske kablove.
7. Uključite izvor napajanja i vaše računalo. Da uključite monitor, gurnite i pustite prekidač napajanja ⏻. Da ga isključite, gurnite i pustite prekidač napajanja ponovo.

Uključivanje vašeg monitora

1. Uključite izvor napajanja i vaše računalo.
2. Uključite vaš monitor tako da gurnete i pustite prekidač napajanja označen ⏻.
(Da isključite vaš monitor, gurnite i otpustite prekidač napajanja ponovo).
3. Za ažuriranje ili instaliranje pogonitelja uređaja, slijedite upute u poglavlju o Instalaciji pogonitelja uređaja na stranici 10.
4. Za optimiziranje prikazane slike, izvedite Samo postavljanje slike, slijedeći upute u poglavlju Samo postavljanje slike na stranici 14.

Instalacija pogonitelja uređaja

Upotrebite *CD s Vodičem za korisnike i Instalacijskim datotekama* koji se isporučuje s vašim monitorom za instalaciju odgovarajućih pogonitelja uređaja za vaš operativni sistem.

Instaliranje Windows XP pogonitelja uređaja

Za ručno instaliranje ili ažuriranje pogonitelja uređaja za Microsoft® Windows® XP operativni sistem, izvedite sljedeće korake:

1. Umetnite *CD s Vodičem za korisnike i Instalacijskim datotekama* u CD-ROM pogon na računalu.
2. Kliknite **Start** → **Control Panel** → **Appearance & Themes** i tada kliknite na ikonu **Display**.
3. U prozoru Display Properties, kliknite karticu **Settings** i tada kliknite **Advanced**.
4. Kliknite karticu **Monitor** i tada kliknite **Properties** → karticu **Driver** → **Update Driver**.
5. Kad se otvori prozor čarobnjaka za Ažuriranje hardvera, izaberite "Install the software automatically," kliknite **Next>** i tada **Finish** da završite instalaciju.
6. Zatvorite prozor Display Properties.
7. Uklonite *CD s Vodičem za korisnike i Instalacijskim datotekama* iz CD-ROM pogona na računalu.

Instaliranje Windows Me pogonitelja uređaja

Za ručno instaliranje ili ažuriranje pogonitelja uređaja za Microsoft® Windows® Millennium Edition operativni sistem, izvedite sljedeće korake:

1. Kliknite **Start** → **Settings** → **Control Panel** i tada dva puta kliknite **Display**.
2. U prozoru Display Properties kliknite na karticu **Settings** i tada kliknite **Advanced**.
3. Kliknite karticu **Monitor** i tada kliknite **Change** → **Specify the location of the driver** → **Next**.
4. Kad se otvori prozor čarobnjaka za Ažuriranje pogonitelja uređaja, izaberite "Display a list of all the drivers in a specific location, so you can select the driver you want," i kliknite **Next>**.
5. Umetnite *CD s Vodičem za korisnike i Instalacijskim datotekama* u CD-ROM pogon na računalu tada kliknite **Have Disk**.

6. Upišite d:\ (promijenite slovo za pogon da se slaže s vašim CD-ROM pogonom, ako on nije na D) u kućicu **Copy manufacturer's files from:**, tada kliknite **OK**.
7. Kliknite **Next>**, **Next>**, i tada **Finish** da završite instalaciju.
8. Zatvorite prozor Display Properties.
9. Uklonite *CD s Vodičem za korisnike i Instalacijskim datotekama* iz CD-ROM pogona na računalu.

Instaliranje Windows 2000 pogonitelja uređaja

Za ručno instaliranje ili ažuriranje pogonitelja uređaja za Microsoft® Windows® 2000 Professional operativni sistem, izvedite sljedeće korake:

1. Kliknite **Start** → **Settings** → **Control Panel** i tada dva puta kliknite **Display**.
2. U prozoru Display Properties kliknite na karticu **Settings** i tada kliknite **Advanced**.
3. Kliknite karticu **Monitor** i tada kliknite **Properties** → **Driver** → **Update Driver**.
4. Kad se otvori prozor čarobnjaka Ažuriranje pogonitelja uređaja, izaberite "Search for a suitable driver for my device," i kliknite **Next>**.
5. Umetnite *CD s Vodičem za korisnike i Instalacijskim datotekama* u CD-ROM pogon na računalu, upišite d:\ (promijenite slovo pogona da se slaže s vašim CD-ROM pogonom ako on nije na D) u kućicu **Copy manufacturer's files from:**, kliknite **Next>** i tada **Finish** da završite instalaciju.
6. Zatvorite prozor Display Properties.
7. Uklonite *CD s Vodičem za korisnike i Instalacijskim datotekama* iz CD-ROM pogona na računalu.

Instaliranje Windows 98 pogonitelja uređaja

Windows 98 automatski otkriva novi monitor i prikazuje prozor čarobnjaka za Dodavanje novog hardvera, ako pogonitelj uređaja još nije instaliran.

1. Umetnite CD s pogoniteljem uređaja i *Vodičem za korisnike* u CD-ROM pogon na računalu i dva puta kliknite **Next>** kad se otvori prozor čarobnjaka Dodavanja novog hardvera.
2. Kliknite kućicu **CD-ROM pogon** da instalirate pogonitelje uređaja s CD-a i tada kliknite **Next>**.

3. Potvrdite da je pogonitelj uređaja nađen na CD-u i tada dva puta kliknite **Next>** da instalirate pogonitelj uređaja.
4. Kliknite **Finish** da zatvorite prozor čarobnjaka Dodavanje novog hardvera.

Za ručno instaliranje ili ažuriranje pogonitelja uređaja za Microsoft® Windows® 98 operativni sistem, izvedite sljedeće korake:

1. Kliknite **Start** → **Settings** → **Control Panel** i tada dva puta kliknite **Display**.
2. U prozoru Display Properties kliknite na karticu **Settings** i tada kliknite **Advanced**.
3. Kliknite karticu **Monitor** i tada kliknite **Change**.
4. Kad se otvori prozor čarobnjaka Ažuriranje pogonitelja uređaja, slijedite korake iz prethodnog poglavlja.
5. Uklonite *CD s Vodičem za korisnike i Instalacijskim datotekama* iz CD-ROM pogona na računalu.

Instaliranje Windows 95 pogonitelja uređaja

Desno kliknite na ikonu My Computer na desktopu i tada izaberite **Properties** → **System** da pogledate broj verzije koji je ispisan u prozoru System. Izvedite donje korake za odgovarajuću verziju.

Ako imate Windows 95 Version 4.00.950A, upotrebite sljedeće korake da ručno instalirate ili ažurirate pogonitelj uređaja:

1. Kliknite **Start** → **Settings** → **Control Panel** i tada dva puta kliknite **Display**.
2. U prozoru Display Properties, kliknite karticu **Settings** i tada kliknite **Change Display Type**.
3. U prozoru **Change Display Type** kliknite **Change** i tada kliknite **Have Disk**.
4. Umetnite *CD s Vodičem za korisnike i Instalacijskim datotekama* u CD-ROM pogon na računalu, upišite *d:* (promijenite slovo pogona da se slaže s vašim CD-ROM pogonom ako on nije na D) u kućicu **Copy manufacturer's files from:** i kliknite **OK**.
5. U prozoru Select Device kliknite odgovarajući model monitora i tada kliknite **OK**.
6. U prozoru Change Display Type kliknite **Close**.
7. U prozoru Display Properties kliknite **OK**.

8. Uklonite *CD s Vodičem za korisnike i Instalacijskim datotekama* iz CD-ROM pogona na računalu.

Ako imate Windows 95 Version 4.00.950B, upotrebite sljedeće korake da ručno instalirate ili ažurirate pogonitelj uređaja:

1. Kliknite **Start** → **Settings** → **Control Panel** i tada dva puta kliknite **Display**.
2. U prozoru Display Properties kliknite na karticu **Settings** i tada kliknite **Advanced Properties**.
3. U prozoru Advanced Display Properties kliknite karticu **Monitor** i tada kliknite **Change**.
4. U prozoru Select Device kliknite **Have Disk**.
5. Umetnite *CD s Vodičem za korisnike i Instalacijskim datotekama* u CD-ROM pogon na računalu, upišite *d:* (promijenite slovo pogona da se slaže s vašim CD-ROM pogonom ako on nije na D) u kućicu **Copy manufacturer's files from:** i kliknite **OK**.
6. U prozoru Select Device kliknite odgovarajući model monitora i tada kliknite **OK**.
7. U prozoru Advanced Display Properties kliknite **Close**.
8. U prozoru Display Properties kliknite **OK**.
9. Uklonite *CD s Vodičem za korisnike i Instalacijskim datotekama* iz CD-ROM pogona na računalu.

Samo postavljanje slike (samo analogno)

Samo postavljanje slike

i Pomoćni program za postav koji se nalazi na disketi za postavljanje služi za prikaz uzoraka točki. Oni ne zamjenjuju i ne mijenjaju pogonitelj uređaja.

Upute za Samo postavljanje slike zahtijevaju zagrijavanje monitora od 15 minuta. To se ne zahtijeva za normalan rad.

Kad prvi puta koristite monitor morate izvesti Samo-postavljanje slike. Ta procedura podešava vaš monitor za obrađivanje video signala iz vašeg računala bez gubljenja boja ili jasnoće na slici. Nakon što izvedete Samo postavljanje slike, postavke se spremaju i koriste svaki put kad uključite monitor.

Radi optimiziranja prikazane slike na CD-u se nalazi pomoćni program za postavljanje. Rad pomoćnog programa ovisi o operativnom sistemu na vašem računalu. Za ispravan rad pronađite operativni sistem vašeg računala u donjoj tablici i slijedite odgovarajuće upute. Možete izabrati izvođenje SAMO-POSTAVLJANJA SLIKE za svaki operativni sistem koji koristite. To znači da ako ponekad koristite vaš monitor za vrijeme izvođenja bilo koje verzije Windows-a, a ponekad ga koristite iz DOS-a (ne DOS prozora), morate izvesti SAMO-POSTAVLJANJE SLIKE i za Windowse i za DOS. Možete izvesti verzije SAMO-POSTAVLJANJA SLIKE u bilo kojem redoslijedu.

Operativni sistem	Odgovarajuća procedura za Samo-postavljanje slike
DOS	Samo-postavljanje slike za DOS na stranici 15
Windows 3.1, Windows 95, Windows 98, Windows 2000, Microsoft Windows NT [®] , Windows Me ili Windows XP	Samo postavljanje slike za Windows 3.1, Windows 95, Windows 98, Windows NT, Windows 2000, Windows Me ili Windows XP

Prije nego započnete SAMO-POSTAVLJANJE SLIKE za vaše računalo:

1. Provjerite da je video način računala postavljen na raspon podržane razlučivosti ekrana kako je pokazano u tablici na stranici 26.

Trebate izvesti SAMO-POSTAVLJANJE SLIKE za svaki ekranski način koji koristite.

i Proces SAMO-POSTAVLJANJE SLIKE se primjenjuje samo na trenutni način ekrana. Kad se izabere novi način, trebate ponoviti ovaj postupak da resetirate monitor









Samo postavljanje slike za DOS

i Ako je monitor u stanju pripravnosti (STANDBY ON), on se može automatski isključiti dok čekate da se on zagrije. Ako se to desi, isključite monitor i ponovo ga uključite nakon nekoliko sekundi.

i Ako koristite PC-DOS/V, promijenite na U.S. način upisivanjem 'CHEV US' i pritiskom na ENTER na promptu za naredbe.

i Veličina i rasprostanjenost uzorka točaka se razlikuje prema razlučivosti ekrana.

Za automatsko optimiziranje prikazane slike u DOS-u učinite sljedeće:

1. Najprije uključite monitor; tada uključite računalo.
Ako se pojavi poruka CHECK SIGNAL CABLE, ili ako se ništa ne prikaže, provjerite:
 - da je kabel video međusklopa ispravno spojen.
 - da je instalirana ispravna video adaptor kartica.
 - da je izabran ispravan i podržani način ekrana za vaše računalo.
2. Pričekajte otprilike 15 minuta, dok se monitor ugrije.
3. Umetnite CD s Vodičem za korisnike i Instalacijskim datotekama u CD-ROM pogon na računalo.
4. Prikažite ekran s promptom za naredbe od DOS punog-ekrana.
5. Upišite d:\ (promijenite slovo pogona da se slaže s vašim CD-ROM pogonom ako on nije na D).
6. Upišite **TESTPATD** i pritisnite ENTER.
7. Izaberite s ekrana broj za način boje ili teksta koji želite postaviti.
8. Izaberite s ekrana broj za video način koji želite postaviti. Taj proces možete ponavljati za onoliko načina boja i video načina koliko želite.
9. Kad se pojavi uzorak točaka, pritisnite gumb OSD Enter  na dnu monitora da prikazete početni OSD izbornik.
10. Upotrebite gumb sa strelicom ( ili ) da izaberete Image Setup ikonu  tada pritisnite gumb OSD Enter  da pristupite funkciji.
11. Upotreba gumba sa strelicom ( ili ), izaberite AUTOMATIC i pritisnite gumb OSD Enter . To će aktivirati proceduru SAMO-POSTAVLJANJA SLIKE, što će optimizirati postavke ekrana s postojećim uzorcima točaka.
Ekran će nekoliko puta zatreperiti i možete opaziti male promjene u test uzorku.
12. Nakon završetka vratiti će se glavni OSD izbornik. Pritisnite gumb Exit  da izađete iz OSD.
13. Pritisnite tipku ESCAPE da izađete iz programa za test uzorka.
14. Upišite **Exit** na promptu za naredbe da se vratite u Windows-e. Ako koristite druge operativne sisteme, izvedite odgovarajuće Samo postavljanje slike za te sisteme pomoću uputa koje se nalaze u "**Samo postavljanje slike za Windows 3.1, Windows95, Windows 98, Windows NT, Windows Me ili Windows XP**" na stranici 16"

Samo postavljanje slike za Windows 3.1, Windows 95, Windows 98, Windows NT, Windows 2000, Windows Me ili Windows XP

Za automatsko optimiziranje prikazane slike u Windows 3.1, Windows 95, Windows 98, Windows NT, Windows 2000, Windows Me ili Windows XP, učinite sljedeće:









i Ako je monitor u stanju pripravnosti (STANDBY ON), on se može automatski isključiti dok čekate da se on zagrije.

- Najprije uključite monitor; nakon toga računalo.
Ako se pojavi poruka CHECK SIGNAL CABLE, ili ako se ništa ne prikaže, provjerite:
 - da je kabel video međusklopa ispravno spojen.
 - da je instalirana ispravna video adaptor kartica.
 - da je izabran ispravan i podržani način ekrana za vaše računalo.
- Pričekajte otprilike 15 minuta, dok se monitor ugrije.
- Povucite traku s ikonama, ako su prikazane, na dno ekrana.
- Umetnite CD s Vodičem za korisnike i Instalacijskim datotekama u CD-ROM pogon na računalo.
- Provjerite operativni sistem koji je instaliran na vašem računalo i slijedite upute iz donje tablice.

i Veličina i rasprostanjenost uzorka točkica se razlikuje prema razlučivosti ekrana.

Operativni sistem instalacijski koraci

Operativni sistem	Step1	Step2	Step3	Step4
Windows 3.1	Otvorite PROGRAM MANAGER	Izaberite DATOTEKA	Izaberite RUN	Upišite D:\TESTPAT (promijenite slovo za pogon da se slaže s vašim CD-ROM pogonom, ako on nije na D) i pritisnite ENTER
Windows NT 3.5				
Windows 95, Windows 98, Windows 2000, Windows NT, Windows Me ili Windows XP	Izaberite START	Izaberite RUN		

- Kad se pojavi uzorak točkica, pritisnite gumb OSD Enter  na dnu monitora da prikazete početni OSD izbornik.
- Upotrebite gumb sa strelicom ( ili ) da izaberete Image Setup ikonu  tada pritisnite gumb OSD Enter  da pristupite funkciji.
- Upotreba gumba sa strelicom ( ili ), izaberite AUTOMATIC i pritisnite gumb OSD Enter . To će aktivirati proceduru SAMO-POSTAVLJANJE SLIKE, što će optimizirati postavke ekrana s postojećim uzorcima točkica.

i Postavite pokazivač miša u sredinu na dnu ekrana. To omogućuje da se SAMO-POSTAVLJANJE SLIKE ispravno izvede

Ekran će nekoliko puta zatreperiti i možete opaziti male promjene u test uzorku.

Da napustite funkciju SAMO-POSTAVLJANJE, pritisnite tipku Esc.

















9. Nakon završetka vratiti će se glavni OSD izbornik. Pritisnite gumb Exit  jedan puta da izađete iz OSD.
10. Pritisnite tipku Esc da se vratite u Windowse.

Završili ste s postavljanjem monitora za Windowse. Ako koristite DOS operativni sistem, otidite na **Samo postavljanje slike za DOS** na stranici 15.

Ručno postavljanje slike

Proceduru postavljanja možete završiti normalno pomoću SAMO-POSTAVLJANJA SLIKE; međutim, ako slika na vašem ekranu bude i nakon izvođenja SAMO-POSTAVLJANJA SLIKE iskrivljena ili Instalacijski CD ne radi na vašem sistemu, izvedite RUČNO POSTAVLJANJE SLIKE.

***i** Ako je monitor u stanju pripravnosti (STANDBY ON), on se može automatski isključiti dok čekate da se on zagrije.*

1. Neka vaš monitor bude uključen oko 15 minuta, dok se ne zagrije.
2. Prikažite sliku koju najčešće koristite na ekranu.
3. Pritisnite gumb OSD Enter  na dnu monitora da prikazete početni OSD izbornik.
4. Upotrebite gumb sa strelicom ( ili ) da izaberete ikonu Image Setup  i pritisnite gumb OSD Enter  da pristupite funkciji.
5. Pomoću gumba sa strelicom ( ili ), izaberite MANUAL, pritisnite  i tada pritisnite  ponovno da pristupite funkciji Sata (pogledajte stranicu 22) .
6. Upotrebite gume sa strelicama ( ili ) da ručno podesite sliku (koliko god je to moguće).
7. Zatim pritisnite gumb  da izaberete Faza.
8. Upotrebite gume sa strelicama ( ili ), ponovno da fino podesite sliku po vašim željama. Za spremanje, pritisnite gumb  dva puta.
9. Kad završite, pritisnite gumb Exit  da izađete iz OSD.

Završili ste proceduru za ručno postavljanje slike monitora.

Podešavanje vašeg LCD monitora

Korisničke kontrole

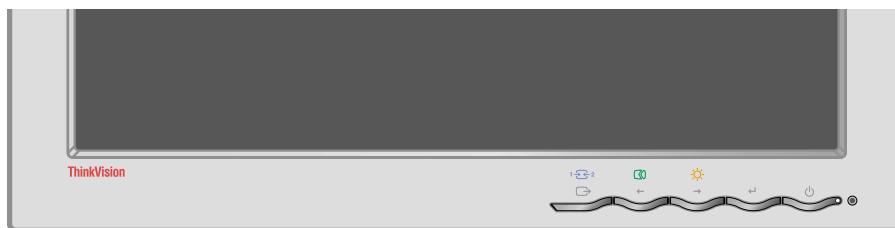

Svojstva korisničkih kontrola

• Kontrole s izravnim pristupom

Ikona	Kontrola	Opis	OSD
1 → ← 2	Ulaz Promjena	Uključuje i isključuje ulazni izvor videa.	Neaktivan
	Postav slike	Aktivira automatsko podešavanje slike.	Neaktivan
	Sjajnost	Izravno pristupa do Sjajnosti na glavnom OSD izborniku.	Aktivan
	OSD Enter	Prikazuje OSD glavni izbornik.	Aktivan
	Prekidač napajanja	Uključuje i isključuje monitor.	-



• Kontrole glavnog OSD izbornika

Ikona	Kontrola	Opis	OSD
	Izlaz	Izlazi iz izbornika i iz podizbornika Izlazi iz OSD.	Aktivan
	Lijeva strelica	Pomiče kursor na osvijetljene ikone i druge opcije.	Aktivan
	Desna strelica	Pomiče kursor na osvijetljene ikone i druge opcije.	Aktivan
	OSD Enter	Ulazi u izbornike i podizbornike i izabire osvijetljenu opciju.	Aktivan

i Za većinu načina prikaza je slika već optimizirana; međutim korisničke kontrole se mogu koristiti za podešavanje slike prema vašim željama.

i Postavke se spremaju nakon podešavanja i kod izlaza iz OSD i nakon toga će biti aktivne.

Rad

- Pritisnite gumb OSD Enter  da prikazete glavni OSD izbornik.
- Koristite tipke sa strelicama za kretanje među ikonama. Izaberite ikonu i pritisnite OSD Enter da pristupite toj funkciji. Ako postoji podizbornik, između opcija se možete pomicati pomoću gumba sa strelicama, tada pritisnite OSD Enter da izaberete tu funkciju. Koristite tipke sa strelicama za podešavanja. Pritisnite gumb  za spremanje.
- Pritisnite gumb Exit za pomicanje unazad kroz podizbornike i da izađete iz OSD.

OSD Zaključavanje / Otključavanje

Ovo svojstvo vam omogućuje da osigurate trenutne kontrolne postavke, a da ipak dozvolite korisniku da podesi sjajnost i kontrast, a da pritom nenamjerno ne promijeni druge postavke. U bilo koje vrijeme pomoću iste procedure možete i otključati OSD kontrole.

Pritisnite i držite gumb OSD enter 10 sekundi da Zaključate ili Otključate. Kad je zaključano, poruka "LOCKED" će se prikazati.

On-screen display (OSD) kontrole

Postavke koje se mogu podesiti s korisničkim kontrolama se vide kroz On-Screen Display (OSD). Pritisnite OSD Enter gumb (↵) da aktivirate OSD.





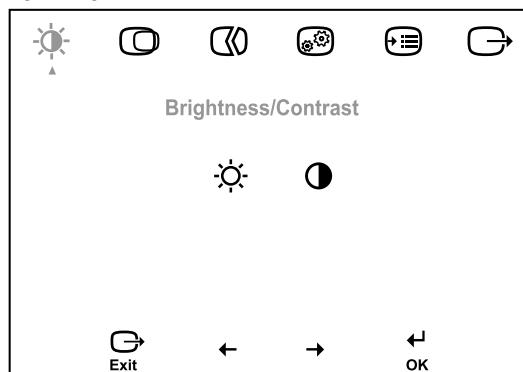

i LCD monitor treba vremena da postane toplinski stabilan kad ga prvi puta u danu uključite. Zato, da bi dobili točnija podešavanja za parametre, ostavite LCD monitor da se zagrijava (da je uključen) bar 15 minuta prije izvođenja bilo kojih podešavanja ekrana.



Početno pojavljivanje OSD-a



















OSD funkcije

OSD ikona na glavnom izborniku	Podizbornik	Opis	Upravljačke tipke i podešavanja (analogno)		Upravljačke tipke i podešavanja (digitalno)
 Sjajnost/ Kontrast	 Sjajnost	Podešava sjajnost.	 ←	 →	Isto kao i analogno
	 Kontrast	Podešava kontrast.	 ←	 →	Upravljačke tipke zaključane
 Položaj slike	 Vodoravni položaj	Pomiče ekran lijevo ili desno.	 ←	 →	Upravljačke tipke zaključane
	 Okomiti položaj	Pomiče ekran gore ili dolje.	 ←	 →	Upravljačke tipke zaključane

OSD ikona na glavnom izborniku	Podizbornik	Opis	Upravljačke tipke i podešavanja (analogno)	Upravljačke tipke i podešavanja (digitalno)
 Postav slike	 Automatski	Aktivira automatsko podešavanje slike.		Upravljačke tipke zaključane
	 Ručno <ul style="list-style-type: none"> • Sat • Faza 	Koristite gumb ← ili → za podešavanje interferencije. Ako se pomoću Faznog podešavanja ne postignu zadovoljavajući rezultati, upotrebite podešavanje sa Satom i zatim opet Fazno podešavanje.		
 Svojstva slike	 Boja	Podešava intenzitet crvene, zelene i plave.		Upravljačke tipke zaključane
	1. Način 1 (Unaprijed postavljeni način) <ul style="list-style-type: none"> • 6500K • 7200K • 9300K 	6500K podešava ekran na više crvenog. 7200K podešava ekran na default postavke boja. 9300K podešava ekran na više plavog.		
	2. Način 2 (Prilagođen) <ul style="list-style-type: none"> • Crvena • Zelena • Plava 	Povećava ili smanjuje 'crvenu'. Povećava ili smanjuje 'zelenu'. Povećava ili smanjuje 'plavu'.		
	 Oštrina			
	1. Način 1	podešava sliku na mekše.		
	2. Default	vraća oštrinu slike na default postavke.		
	3. Način 2	podešava sliku na oštrije.		
 Ulazni video signal	<p>Ovaj monitor može prihvatiti video signale preko dva različita konektora.</p> <p>Većina desktop računala koriste D-SUB konektor. Izaberite digitalno u OSD kontrolama kad koristite DVI konektor.</p>	1 - bira D-SUB (analogno) 2 - bira DVI-digitalno	Isto analogno	

 Opcije	 Informacije	Pokazuje razlučivost, brzinu osvježavanja i detalje o proizvodu. Napomena: Ovaj ekran ne dozvoljava nikakve promjene postavki.		Isto kao i analogno
	 Jezik	Izabrani jezik utječe samo na jezik OSD-a. On nema nikakvog utjecaja na bilo koji softver koji se izvodi na računalo.	Bira jedan od 5 jezika (engleski, francuski, talijanski, njemački i španjolski) za upotrebu za OSD.	

OSD ikona na glavnom izborniku	Podizbornik	Opis	Upravljačke tipke i podešavanja (analogno)	Upravljačke tipke i podešavanja (digitalno)				
 <p>Opcije (nastavak)</p>	 <p>Položaj izbornika</p> <p>1. Default</p> <p>2. Prilagođeno</p> <ul style="list-style-type: none"> • Vodoravno (H) • Okomito (V) 	<p>Podešava položaj izbornika na ekranu.</p> <p>Vraća položaj izbornika na default postavke.</p> <p>Mijenja vodoravni položaj od OSD.</p> <p>Mijenja okomiti položaj od OSD.</p>	<table border="1"> <tr> <td data-bbox="900 725 1027 837">  ← </td> <td data-bbox="1027 725 1150 837">  → </td> </tr> <tr> <td data-bbox="900 837 1027 949">  ← </td> <td data-bbox="1027 837 1150 949">  → </td> </tr> </table>	 ←	 →	 ←	 →	Isto kao i analogno
	 ←	 →						
	 ←	 →						
	 <p>Reset</p> <ul style="list-style-type: none"> • Opoziv • Reset 	<p>Resetira monitor na originalne postavke.</p> <p>Ne radi podešavanje. Resetira postavke.</p>						
	 <p>Dostupnost</p>	Mijenja postavku brzine ponavljanja tipaka i time outa izbornika.						
	<ul style="list-style-type: none"> • Brzina ponavljanja tipaka 	Bira ← or → brzinu ponavljanja tipaka.	<p>Off - povećava za 1 svaki put kad se pritisne tipka.</p> <p>Default - povećava kontinuirano dok je tipka pritisnuta.</p> <p>Slow - povećava za 1 svake 2 sekunde dok je tipka pritisnuta.</p>					
<ul style="list-style-type: none"> • Time out izbornika 	Postavlja dužinu vremena u kojoj će OSD ostati aktivan nakon što se zadnji put pritisne tipka.	Upotrebite ← or → tipku da izaberete vrijeme od 5 do 60 sekundi.						

Dodatne informacije

Načini prikaza

Način prikaza koji monitor koristi kontrolira računalo. Prema tome, pogledajte dokumentaciju vašeg računala radi detalja o tome kako promijeniti načine prikaza.

Veličina slike, položaj i oblik se mogu mijenjati kad se promijeni način prikaza. To je normalno i slika se može ponovo podesiti pomoću SAMO-POSTAVLJANJA SLIKE i monitorskih kontrola.

Za razliku od CRT monitora, koji zahtijevaju veću brzinu osvježavanja da bi smanjili treperenje, kod TFT tehnologije nema treperenja. Ako je moguće, konfigurirajte vaše računalo za 1280 × 1024 adresabilnost pri 60Hz okomite brzine osvježavanja.

Za načine prikaza ispisane na sljedećoj stranici, ekranska slika je optimizirana za vrijeme proizvodnje.

i Kod problema sa slikom, možda ćete htjeti izvesti AUTO Image Setup ponovno, prije proučavanja ovog poglavlja. U većini slučajeva, AUTO IMAGE SETUP može srediti probleme. Pogledajte **Samo postavljanje slike za DOS** na stranici 15 radi detalja.

Tvornički postavljeni načini prikaza

Adresabilnost	Stopa osvježenja	Vodoravna frekvencija	Analogno	Digitalno
640 × 350	70 Hz	31.5 kHz	Da	Da
640 × 480	60 Hz	31.5 kHz	Da	Da
640 × 480	72 Hz	37.8 kHz	Da	Da
640 × 480	75 Hz	37.5 kHz	Da	Da
720 × 400	70 Hz	31.4 kHz	Da	Da
800 × 600	60 Hz	37.8 kHz	Da	Da
800 × 600	72 Hz	48.0 kHz	Da	Da
800 × 600	75 Hz	46.8 kHz	Da	Da
1024 × 768	60 Hz	48.4 kHz	Da	Da
1024 × 768	70 Hz	56.5 kHz	Da	Da
1024 × 768	75 Hz	60.0 kHz	Da	Da
1280 × 1024†	60 Hz	48.4 kHz	Da	Da
1280 × 1024	75 Hz	80.0 kHz	Da	Da
640 × 480	66 Hz(MAC)	35.0 kHz	Da	Da
832 X 624	75 Hz(MAC)	49.7 kHz	Da	Da
1024 × 768	75 Hz(MAC)	60.2 kHz	Da	Da
1152 x 864	75 Hz	67.5 kHz	Da	Da
1152 x 870	75 Hz	68.7 kHz	Da	Da
1152 x 900	66 Hz(SUN)	61.8 kHz	Da	Da
1280 x 1024	72 Hz(HP)	78.1 kHz	Da	Da
1280 x 1024	76 Hz(SUN)	81.1 kHz	Da	Da

† Preporučeno

‘Napomena: VESA vremenska usklađivanja su detaljizirana u VESA “Display Monitor Timing Specification”. Verzija 1.0, Revizija 0.8, datum 17/09/98.’

Upravljanje napajanjem

i Ako je vaše računalo prije korišteno sa CRT monitorom i trenutno je konfigurirano na način prikaza izvan raspona koji Flat Panel monitor može prikazati, možda ćete trebati privremeno ponovo spojiti CRT monitor dok ne rekonfigurirate računalo, preporučljivo je na 1280 x 1024 na 60Hz.

Da imate koristi od upravljanja napajanjem, monitor se mora koristiti zajedno s računalom koje ima Video Electronics Standards Association (VESA) Display Power Management Signalling (DPMS) Standard.

Svojstvo upravljanja napajanjem se poziva kad računalo prepozna da niste koristili miša ili tipkovnicu za korisničko-definirani vremenski period. Postoji nekoliko stanja kako je opisano u donjoj tablici.

Kao ENERGY STAR® Partner, IBM je odredio da ovaj proizvod zadovoljava ENERGY STAR® uputstva za energetske efikasnost.

Da bi postigli optimalne performanse isključite vaš monitor na kraju svakog radnog dana ili uvijek kad ga u toku dana ne namjeravate koristiti za duži period.

Stanje	Indikator napajanja	Ekran	Vraćanje u radno stanje	Sukladnost
On	Trepćuće zeleno	Normalno		
Aktivan isključen	Trepćuće zeleno	Prazan ekran	Pritisnite tipku ili pomaknite miša. *	ENERGY STAR®

* Može doći do manje stanke prije ponovnog pojavljivanja slike.

Odbacivanje proizvoda

Fluorescentna lampa u ekranu s tekućim kristalima sadrži male količine žive. Zbrinite ju sukladno lokalnim uredbama i propisima.

Otkrivanje problema

Ako imate problem kod podešavanja ili upotrebe vašeg monitora, možda ga možete sami riješiti. Prije pozivanja prodavača ili IBM-a, pokušajte izvesti akcije koje su preporučene za vrstu vašeg problema.

Problem	Mogući uzrok	Preporučena akcija	Brze upute
Računalo se ne podiže nakon instaliranja grafičkog adaptora	Postoji drugi grafički adaptor u računalu	<ul style="list-style-type: none">◆ Uklonite drugi grafički adaptor koji je priključen u jednu od priključnica za proširenje.◆ Ako je kartica ugrađena u matičnu ploču, provjerite vaš priručnik za sistem radi uputa o tome kako onemogućiti ugrađeni adaptor.	Spajanje vašeg monitora za analogno odlomak na stranici 7
Slika na ekranu je iskrivljena ili neupotreblijiva (valovite ekranske slike, preklapajuće ekranske slike ili prazan ekran)	Pogonitelj ekrana pokušava koristiti postavke koje vaš monitor ne podržava	<ul style="list-style-type: none">◆ Izaberite ponovo ispravan monitor.	Spajanje vašeg monitora za analogno odlomak na stranici 7
Ekran je prazan i indikator napajanja je isključen	Nema napajanja monitora	<ul style="list-style-type: none">◆ Provjerite da su i električna utičnica i monitor uključeni.◆ Provjerite da je naponska žica čvrsto utaknuta u električnu utičnicu i jedinicu za dovod napona.◆ Ako utikač naponske žice ima osigurač, zamijenite ga.◆ Pokušajte s drugim strujnim kablom.◆ Pokušajte s drugom električnom utičnicom.	Spajanje vašeg monitora za analogno odlomak na stranici 7

Problem	Mogući uzrok	Preporučena akcija	Brze upute
Ekran je prazan i indikator napajanja svjetli mirno zeleno	Sjajnost i kontrast su možda postavljeni na prenisko	<ul style="list-style-type: none"> ◆ Podesite sjajnost i kontrast. 	Korisničke kontrole odlomak na stranici Korisničke kontrole 19
Ekran je prazan i indikator napajanja svjetli mirno žuto	Monitor je u stanju Upravljanja napajanjem za pripravnost	<ul style="list-style-type: none"> ◆ Pritisnite bilo koju tipku na tipkovnici ili pomaknite miša da se vratite u normalno radno stanje. ◆ Provjerite softver za upravljanje napajanjem na vašem računalu 	Upravljanje napajanjem poglavlje na stranici Upravljanje napajanjem 27
	Monitor ne prima video signal	<ul style="list-style-type: none"> ◆ Provjerite da je signalni kabel čvrsto spojen na računalo. ◆ Provjerite da neki pinovi u konektoru signalnog kabela nisu iskrivljeni. 	Spajanje vašeg monitora za analognu odlomak na stranici 7
	Monitor je u stanju Upravljanja napajanjem za obustavu ili isključenost	<ul style="list-style-type: none"> ◆ Pritisnite bilo koju tipku na tipkovnici ili pomaknite miša da se vratite u normalno radno stanje. ◆ Provjerite softver za upravljanje napajanjem na vašem računalu. 	Upravljanje napajanjem poglavlje na stranici Upravljanje napajanjem 27
Ekran je prazan i indikator napajanja trepće zeleno svakih 0.5 sekunde	Način prikaza računala je izvan raspona za monitor	<ul style="list-style-type: none"> ◆ Rekonfigurirajte računalo na podržani način prikaza. 	Dodatne informacije poglavlje na stranici Dodatne informacije 25
Slika izgleda kao da treperi	Postoji buka u video signalu	<ul style="list-style-type: none"> ◆ Izaberite izbornik Postav slike u OSD. Tada izaberite MANUAL da podesite postavke Faza/ Sat. 	Korisničke kontrole odlomak na stranici Korisničke kontrole 19

Problem	Mogući uzrok	Preporučena akcija	Brze upute
Slika izgleda kao da nema boje	Postavke boja su možda neispravne	<ul style="list-style-type: none"> ◆ Podesite postavke boja. 	Korisničke kontrole odlomak na stranici Korisničke kontrole 19
Nekoliko točaka nedostaje, nebojene su ili loše osvijetljene.	<ul style="list-style-type: none"> ◆ LCD sadrži preko 3.900.000 tanko-filmnih tranzistora (TFT-ova). Manji broj nedostajućih, nebojenih ili neosvijetljenih točaka se uvijek može desiti na ekranu, što je normalna karakteristika TFT LCD tehnologije i nije kvar LCD-a. 		

Dodatna pomoć

Ako sami ne možete riješiti problem, potražite dodatnu pomoć kako slijedi:
Nazovite IBM HelpCenter®.

U SAD nazovite 1-800-772-2227

U Kanadi (samo Toronto) nazovite 416-383-3344

U Kanadi (svi ostali) nazovite 1-800-565-3344

i Ako je moguće, budite pokraj računala. Vaš predstavnik za tehničku podršku će možda htjeti proći s vama kroz problem za vrijeme vašeg poziva.

i Više pomoći, zadnje novosti i detalje o najnovijim priborima za ove proizvode možete naći na world wide webu na:

<http://www.pc.ibm.com/us/accessories>

U drugim zemljama kontaktirajte vašeg zastupnika, prodavača ili drugog ovlaštenog IBM servisera.

Prije pozivanja, molimo pripremite čim više od sljedećih informacija:

1. Model i serijski broj s naljepnice na vašem monitoru.
2. Račun za monitor.
3. Opis problema.
4. Tip i model računala.
5. Sistemsku konfiguraciju (ugrađeni hardver itd.).
6. Broj verzije sistemskog BIOS-a.
7. Operativni sistem i broj verzije.
8. Broj verzije pogonitelja ekrana.
9. Tip video adaptora.

Specifikacije

Ovaj monitor u boji (Tip-model 2704-Hx7) koristi 19-inčni TFT LCD

Dimenzije	A. Niži položaj Visina: Dubina: Širina:	387.1 mm (15.24 in.) 371.0 mm (14.61 in.) 441.0 mm (17.36 in.)
	B. Viši položaj Visina: Dubina: Širina:	467.1 mm (18.39 in.) 371.0 mm (14.61 in.) 441.0 mm (17.36 in.)
Težina	Nepakirano: Pakirano:	7.3 Kg (16.09lb) 9.1 Kg (20.06lb)
Tilt / Swivel / Lift	Tilt: Swivel: Lift :	- 0° / + 30° - 135° / + 135° 80 mm (udarac)
Slika	Vidljiva veličina slike: Maksimalna visina: Maksimalna širina: Raspored točaka:	481.9.7 mm (19.0 in.) 376.32 mm (14.8 in.) 301.06 mm (11.9 in.) 0.294 mm (.012 in.) (H) × 0.294 mm (.012 in.) (V)
Ulazni napon	Dovod napona: Maks.dovod struje:	90 - 260 V ac, 60/50 + 3 Hz 1.5 A at 120 V ac
Potrošnja struje	Normalni rad: DPMS pripravnost: DPMS obustava: DPMS off:	< 40 W < 2 W za analogno, < 3 W za digitalno < 2 W za analogno, < 3 W za digitalno < 2 W za analogno, < 3 W za digitalno
Video ulaz(analogno)	Ulazni signal: Vodor. Adresabilnost: Okom. Adresabilnost: Frekvencija sata:	Analogni direktni pogon, 75 ohm 0.7 V 1280 piksela (max) 1024 redova (max) 135 MHz
Video ulaz(digitalno)	Međusklop: Input Signal: Vodor. Adresabilnost: Okom. Adresabilnost: Frekvencija sata:	DVI VESA TMDS (Panel Link ™) 1280 piksela (max) 1024 redova (max) 135 MHz
Komunikacije	VESA DDC:	2 B
Podržani načini prikaza	VESA standardni načini između Vodor. Frekvencija: Okom. Frekvencija:	IBM, VESA, HP, Sun, Mac 31 kHz - 81 kHz (digitalno & analogno) 55 Hz - 76 Hz

Okruženje	Temperatura: U radu: Smještaj: Otpremanje: Vlažnost: U radu: Smještaj: Otpremanje:	10 do 35° C (50 do 95° F) - 20 do 60° C (-4 do 140° F) - 20 do 60° C (-4 do 140° F) 10 do 80% 5 do 95% 5 do 95%
-----------	---	--

Servisne informacije

Sljedeći dijelovi su za upotrebu za IBM servis ili za IBM ovlaštenog prodavača, radi podrške korisničkom jamstvu. Dijelovi su samo za servisnu upotrebu.

Model Tip 2704

73P2534	2704-HB7	Monitor - zagasito crna
73P2535	2704-HG7	Monitor - pepeljasto siva
73P2536	2704-HB7	Postolje - zagasito crna
73P2537	2704-HG7	Postolje - pepeljasto siva
73P2590	2704-HB7, 2704-HG7	Analogni video kabel
31P9266	2704-HB7, 2704-HG7	Digitalni video kabel
73P2538	2704-HB7, 2704-HG7	CD s Vodičem za korisnike
73P2539	2704-HB7, 2704-HG7	Vodič za Postav

Napomene i zaštitni znaci

Ovo poglavlje sadrži informacije o napomenama i zaštitnim znacima.

Napomene

IBM ne mora proizvode, usluge i funkcije opisane u ovom dokumentu ponuditi u svim državama. Posavjetujte se s lokalnim IBM predstavnikom u vezi informacija o proizvodima i uslugama koje se mogu nabaviti u vašem području. Nijedno upućivanje ili pozivanje na neki IBM proizvod, program ili uslugu ne znači da se mogu koristiti samo IBM proizvodi, programi ili usluge. Bilo koji funkcionalno ekvivalentan proizvod, program ili usluga se mogu koristiti, ako ne povređuju neko IBM-ovo intelektualno pravo vlasništva. Međutim, korisnikova je odgovornost da procijeni i provjeri operacije za svaki ne-IBM proizvod, program ili uslugu.

IBM može imati patente ili zahtjeve koji čekaju na patent, a koji pokrivaju materijal opisan u ovom dokumentu. Posjedovanje ovog dokumenta ne daje vam nikakvu dozvolu za korištenje tih patenata. Upute o licenci možete poslati, u pismenom obliku, na:

*IBM Director of Licensing
IBM Corporation
North Castle Drive
Armonk, NY 10504-1785
U.S.A.*

Slijedeći odlomak se ne odnosi na Ujedinjeno Kraljevstvo ili neku drugu zemlju gdje ovakve odredbe nisu u skladu s lokalnim zakonom: INTERNATIONAL BUSINESS MACHINES CORPORATION DOSTAVLJA OVU PUBLIKACIJU "KAKVA JE" BEZ BILO KAKVOG JAMSTVA, IZRAVNOG ILI NEIZRAVNOG, UKLJUČUJUĆI, ALI NE OGRANIČAVAJUĆI SE SA, NEIZRAVNIM JAMSTVIMA O NE-KRŠENJU, TRGOVANJU ILI SPOSOBNOSTI ZA ODREĐENU NAMJENU. Neke države ne dozvoljavaju odricanje od izričitih ili impliciranih jamstava u određenim transakcijama, stoga se ova izjava možda ne odnosi na vas.

U ovoj publikaciji su moguće tehničke netočnosti i tiskarske pogreške. Promjene se periodično rade za ove informacije; te promjene će biti uključene u nova izdanja publikacije. IBM može u bilo koje vrijeme napraviti poboljšanja i/ili promjene na proizvodu(ima) i/ili programu(ima) opisanim u ovoj publikaciji, bez prethodne obavijesti.

IBM može koristiti ili distribuirati bilo koju informaciju koju vi dobavite, na bilo koji način koji on smatra prikladnim, bez obveze prema vama.

Svako pozivanje u ovom izdanju na ne-IBM Web stranice je u svrhu boljeg informiranja i pomoći korisniku i ni na koji način ne služi u svrhu promicanja tih Web stranica. Materijali na tim Web stranicama nisu dio materijala sadržanih u ovom IBM proizvodu, a upotreba tih Web stranica je isključivo vaša odgovornost.

Zaštitni znakovi

Sljedeći pojmovi, korišteni u ovoj publikaciji, su zaštitni znakovi ili servisne oznake od IBM Corporation u Sjedinjenim Državama, drugim zemljama ili oboje:

HelpCenter IBM

ENERGY STAR[®] je registrirani zaštitni znak od Vlade SAD.

Microsoft[®] Windows[®], i Windows NT su zaštitni znaci od Microsoft Corporation u Sjedinjenim Državama, drugim zemljama ili oboje.

Ostala imena tvrtki, proizvoda ili usluga su trgovački ili zaštićeni znaci ili oznake usluga drugih.

© Copyright International Business Machines Corporation 2003. Sva prava pridržana.